



**FERRETI**  
SLEEPING SOLUTION

*Obsah katalógu je duševným vlastníctvom firmy Materasso Slovakia, s. r. o..*

*Použiť tieto materiály je možné len s uvedením ich vlastníka: ©Materasso Slovakia, s.r.o..*

*Nedodržanie týchto podmienok je právne vymáhateľné ako porušenie autorských práv.*

*Farby použitých materiálov sú ilustračné, môžu byť odlišné od skutočnosti.*

# FERRETI

SLEEPING SOLUTION

## FILOZOFIA FERRETI

*Značka FERRETI je vytvorená po starostlivom dlhodobom vývoji, pri ktorom sme sa opierali o dlhoročné poznatky a skúsenosti z oblasti ľudského spánku.*

*Počas spánku v tele prebiehajú životne dôležité regeneračné procesy, s priamym dopadom na imunitu, zdravie a následne i kvalitu života. Spánok pozitívne ovplyvňuje našu duševnú rovnováhu a psychiku, stimuluje životnú energiu a zvyšuje vitalitu. Preto je kvalitný spánok jednou z podmienok pre prežitie plnohodnotného života.*

*Filozofiou FERRETI je poskytovať ľuďom kvalitný spánok.*

*Značka FERRETI je zhmotnením túžby po dokonalosti. Našou snahou je vytvárať*

*komplexné spacie systémy. Zameriavame sa na každý komponent lôžka oddelene. To všetko so zámerom zmeniť spánok na „zážitok“.*

*Vo FERRETI spájame v pravú symbiózu dizajn, kvalitné materiály a vyspelé konštrukčné riešenia. Toto sú tri kľúčové piliere, na ktorých sa snažíme vytvárať prvotriedne produkty.*

*Vo FERRETI tvoríme konštrukčne vyspelé a pokrokové systémy, vďaka ktorým vznikajú ideálne riešenia pre váš spánok. Všetko úsilie je venované dôsledne vyváženým spacím systémom, pozostávajúcim z luxusných postelí, matracov a matracových topperov. Doplnením tejto rady sú anatomické vankúše. Nezabúdame na žiadny produkt, ktorý priamo ovplyvňuje kvalitu spánku. V tejto rade sú použité prémiové materiály, vďaka ktorým bude váš spánok*

*regenerujúci, uvoľňujúci a harmonizujúci. Účinnosť týchto materiálov je ešte umocnená precíznym konštrukčným riešením výrobkov. Práve preto každý výrobok dokonale spĺňa svoju funkciu v komplexnom spacom systéme a môže byť ešte dotváraný podľa individuálnych požiadaviek užívateľa.*

*Vyššie spomínané atribúty sú výsledkom neustáleho vývoja a inovácií.*

*Dovoľte FERRETI, aby do vašeho života vstúpilo prostredníctvom hlbšieho kvalitnejšieho a lepšieho spánku.*



#### PREDSTAVENIE FERRETI

Vo FERRETI sa zhmotňujú naše takmer 30-ročné skúsenosti s výrobou produktov pre zdravý spánok. Naším pilotným výrobkom boli matrace. Vízia FERRETI ale spočívala v poskytnutí komplexného riešenia pre kvalitný spánok, preto sa ponuka postupne rozšírila o luxusné posteľe, anatomické vankúše a iné doplnky.

Kvalita je jedným z absolútnych pilierov FERRETI. Z tohto dôvodu pri výrobe používame len prvotriedne materiály od popredných európskych dodávateľov. Naš tím skúsených odborníkov pre FERRETI uvážlivo vyberá len to najlepšie. Všetky použité materiály sú certifikované a sú v súlade so smernicou OEKO TEX Standard 100, ktorá zaručuje zdravotnú nezávadnosť použitých materiálov.

## FERRETI

SLEEPING SOLUTION

Technológia je nevyhnutnou podmienkou kvality a preto naše strojové vybavenie pochádza od najlepších svetových výrobcov z Nemecka a Talianska. Výrobný proces je certifikovaný systémom kvality ISO 9001:2008.

Vo FERRETI pracuje tím vývojových odborníkov, ktorý v spolupráci so svetovými výrobcami pripravujú komplexné riešenia pre zdravý spánok. Ich cieľom je aplikovať najnovšie poznatky z výskumu do finálnych výrobkov. Inováciami neustále vylepšujeme kvalitu, funkčnosť a zlepšujeme úžitkové vlastnosti výrobkov. Napĺňame tak filozofiu FERRETI – poskytovať ľuďom kvalitný spánok.

Horúcou novinkou spoločnosti Materasso Slovakia je kolekcia s názvom ITALIAN DESIGN with MATERASSO. Táto kolekcia predstavuje súbor čalúnených posteľí, ktorých spoločným znakom je jednoduchosť, vzdušnosť a triezva elegancia.

#### ITALIAN DESIGN

Posteľe z kolekcie ITALIAN DESIGN with MATERASSO majú čistý, vyvážený a harmonicky pôsobiaci vzhľad. Konečný efekt neopakovateľnej elegancie je dosiahnutý kombináciou starostlivo zvolených čalúnnických materiálov v prírodných farbách a ich rafinovaného spracovania s dôrazom na detaily. Práve precízne vypracovaný detail sa stáva nosným prvkom pre charakteristický dizajn jednotlivých posteľí MODENA a CREMONA.

Posteľe z kolekcie ITALIAN DESIGN with MATERASSO sú ideálne do interiérov, kde sa prelína ich účelná a praktická funkcia s tendenciou ku spojeniu s prírodou. Ich jednoduchosť a čistota dokonale vyniknú v moderných priestoroch, kde sa kladie dôraz na minimalizmus a prírodné materiály.



R

SLEEPING SOLUTION

FERRETI

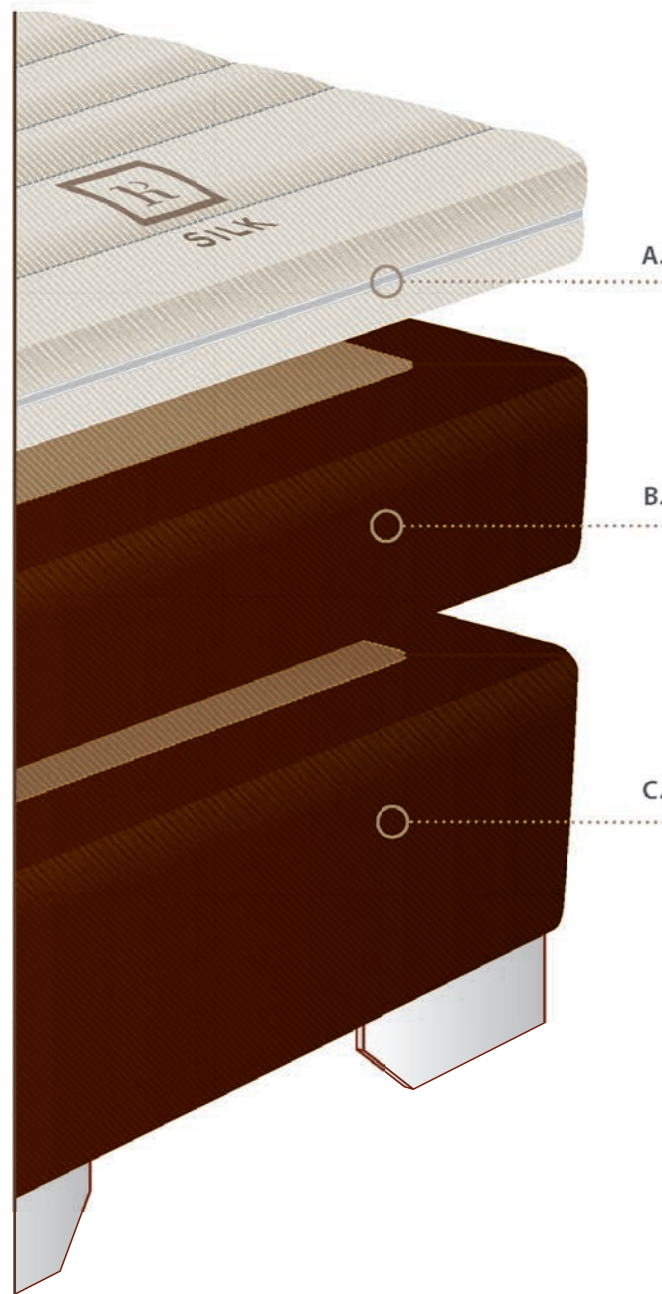

A.

**MATRACOVÝ TOPPER**

Matracový topper je vrchnou vrstvou systému kontinentálnej postele, s ktorou je ľudské telo v priamom kontakte. Určuje komfort spánku a je možné zvoliť požadovaný pocitový dojem podľa preferencie užívateľa.

B.

**MATRAC**

Matrac má v systéme kontinentálneho lôžka nezastupiteľnú funkciu. Kopíruje tvar ľudského tela, stabilizuje chrbticu v správnej anatomickej polohe a výrazným spôsobom určuje tuhosť celého lôžka.

C.

**BOXSPRING**

Boxspring je kľúčovým komponentom kontinentálneho lôžka. Tvorí vzdušný a pružný podklad vhodný pre všetky typy matracov. Boxspring je jedinečný svojou bodovou prispôsobivosťou.

## KONTINENTÁLNE LÔŽKO - UNIKÁTNY SYSTÉM PRE KVALITNÝ SPÁNOK

Produktová línia kontinentálnych postelí FERRETI je zhmotnením predstáv o dokonalom pohodlí počas spánku. Konceptia spánku na kontinentálnom lôžku je celosvetovo uznávaná ako zlatý štandard pre kvalitný spánok.

V súčasnosti je najprepracovanejším spacím systémom, pozostávajúcím z troch komponentov: pružného boxspringu, matraca a matracového topperu. Každá zložka tohto systému plní svoju špecifickú funkciu, pričom tieto zložky spolupôsobia ako celok pri zaistení ideálnych vlastností. Zloženie kontinentálneho lôžka vytvára jedinečný efekt dvojitého odpruženia, ktoré zaručuje požadovanú ortopedickú oporu chrbtice a zároveň navodzuje nenapodobiteľný pocit pohodlia.

S FERRETI OBJAVÍTE  
NOVÚ DIMENZIU SPÁNKU

## LUXUSNÉ POSTELE FERRETI

Postele FERRETI – kľúč k prežitiu plnohodnotného života. Jedine človek plný energie a elánu si dokáže vychutnať jedinečné okamihy dňa. Dokáže sa tešiť z práce, venovať sa svojim záľubám a zároveň prežívať radosť z času stráveného s rodinou a priateľmi.

Toto všetko si vyžaduje množstvo energie. Energie, ktorú počas dňa vyčerpáme a energie, ktorú musíme v noci opäť obnoviť.

FERRETI je o energii, FERRETI je o spánku,  
FERRETI je o hlbokom spánku.

## FERRETI SLEEPING SOLUTION

Nie v spánku, ale len v najhlbšom spánku náš organizmus skutočne odpočíva. Dochádza pritom k obnove duševných aj telesných síl. Jedine počas najhlbšieho spánku naše telo regeneruje, opravuje sa a dopĺňa stratenú energiu.

Najhlbší spánok je čas, kedy odpočíva aj naša myseľ a podvedomie. Vtedy sa zbavujeme stresu, zabúdame na starosti a problémy. Vtedy sa naša myseľ očistí a získa späť stratený pokoj a duševnú rovnováhu.

Jedine po noci strávenej plnohodnotným, hlbokým spánkom sa prebúdame dokonale oddýchnutí a pripravení naplno prežiť ďalší deň. Sme nabití energiou a sme pripravení pokoriť svet. Už nič nie je nemožné...

Objavte energiu, nájdite opäť svoj životný elán, žite naplno – objavte FERRETI.

**FERRETI SLEEPING SOLUTION**



# SPACIE SYSTÉMY

VAMI VYBRANÝ DIZAJN ČELA  
POSTELE MÔŽETE NA ZÁKLADE  
VAŠICH POŽIADAVIEK DOPLNIŤ  
KTORÝMKOLVEK SPACÍM SYSTÉMOM  
Z NAŠEJ PONUKY

## STAŇTE SA SPOLUTVORCOM VLASTNEJ POSTELE

Pre splnenie vašich predstáv o ideálnej posteli a z hľadiska funkčnosti, umožňujeme vami vybraný akýkoľvek typ čela z kolekcie FERRETI doplniť niektorým z nižšie uvedených spacích systémov.

Zároveň pre dosiahnutie vašej maximálnej spokojnosti vám ponúkame možnosť výberu z bohatej škály čalúnických materiálov a ich pestrej palety farieb, vzorov a tkania.

Definitívny vzhľad postele umocníte správnym výberom nožičiek – ich tvarom, materiálom a koncovou povrchovou úpravou.

Jednotlivé procesy pri výrobe kompletnej kolekcie FERRETI sú robené s cieľom vytvoriť produkty najvyššej kvality. Preto kladieme dôraz nielen na unikátnosť a funkčnosť konštrukcií, ale aj dokonalý návrh a spracovanie drevených konštrukcií, správny výber kvalitných materiálov a precízne čalúnické spracovanie.



### BOXSPRING LOW/HIGH

Boxspring, ktorý obsahuje systém bodovo prispôsobivých taštičkových pružín, je stabilný, vzdušný a svojou pružnosťou pomáha absorbovať kritické tlaky, čím predlžuje životnosť matracov a topperov.

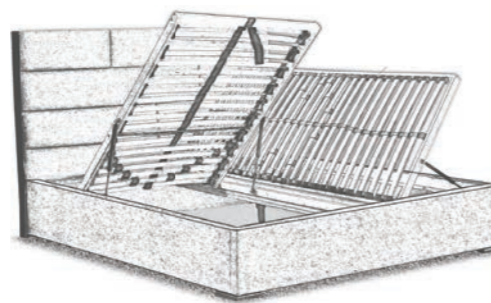

### DESIGN BED:

- BASIC
- SIDE STORAGE
- FRONT STORAGE

Uložné priestory sú s roštami s výklopom od nôh (NV) alebo z boku (BV). Výber typu roštu u výklopov by mal zohľadniť priestorové možnosti po osadení postele v spálni – z ktorej strany bude prístup do UP pohodlnejší. Vo verzii bez UP je možné okrem všetkých bežných roštov z ponuky použiť aj špeciálne elektricky polohovateľné rošty pre absolútne pohodlie počas spánku, ale aj pre chvíle aktívneho odpočinku napr. pri čítaní. Výška bočníc je v rozmeroch 25 cm, 30 cm a 35 cm.

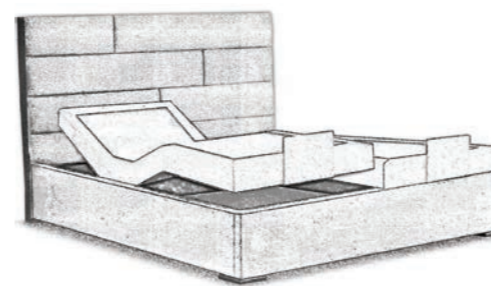

### BOXSPRING ELECTRIC

Jadro polohovateľnej časti boxspringu je tvorené taštičkovou pružinou a poskytuje komfort, ktorý ťažko dosiahneme u iných konštrukcií. Doplnením elektricky polohovateľného jadra správnym matracom získate posteľ, ktorá naplní očakávania aj najnáročnejších klientov.

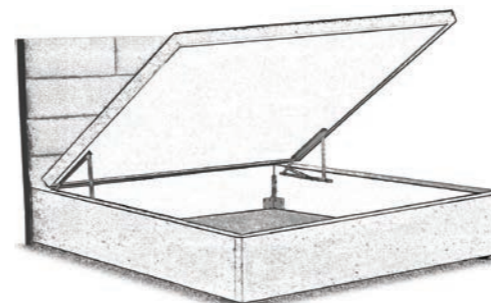

### STORAGE EXCLUSIVE

Tento typ spacieho systému poskytuje niekoľko výhod. Je priestoro výhodnejší, pretože plocha postele zaberá v interiery rovnakú plochu ako spacía plocha. Zároveň je v posteli veľký úložný priestor bez ďalších delení. Prístup do úložného priestoru je pohodlný aj pri použití „manželských matracov“.

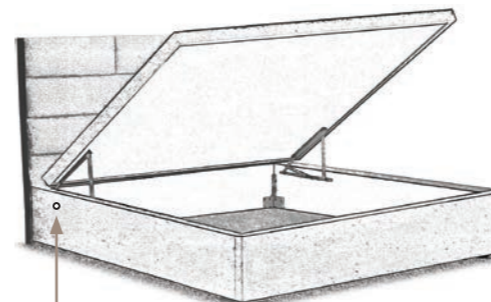

Gombík pre elektrické ovládanie

### ELEKTRO LIFT UP

Box ELEKTRO LIFT UP ponúka komfortný prístup do úložného priestoru vďaka elektricky poháňanému mechanizmu. Pridržaním tlačidla na ráme postele dôjde k zdvihnutiu výklopnej časti boxu bez nutnosti použiť mechanickú silu. Plné využitie úložného priestoru sa tak stane ľahkým a pohodlným.

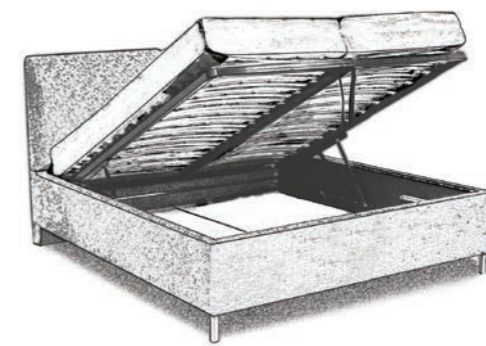

Poloha A – šikmá



Poloha B – vodorovná

### DESIGN BED LIFT UP

Pri vstupe do úložného priestoru je možné nastaviť rošt do polohy A (šikmá) alebo následne z polohy A do polohy B (vodorovná). Dizajnová posteľ s najlepšie prístupným úložným priestorom po celej ploche. Úložný priestor je navyše doplnený o výklop do vodorovnej polohy pre jednoduchú výmenu postelného prádla alebo potahu matraca po praní, resp. pre vetranie úložného priestoru.

V tejto verzii výklopu je možné použiť aj jeden veľký matrac pre celú posteľ bez obmedzenia prístupu do úložného priestoru. Dokonca pri vyklopení do pozície pre výmenu postelného prádla alebo potahu matraca po praní je veľmi dobre prístupná časť úložného priestoru priamo pri čele, ktorá pri podobných výklopoch od nôh je úplne neprístupná.

Ďalšou výhodou je možnosť odvetrania spodnej strany matraca počas dňa po vyklopení roštu do vodorovnej polohy. Takto netrpí matrac nedostatočným vetraním pri použití na posteli s úložným priestorom.



R

## CREMONA

ČISTOTA A JEMNOSŤ KLASIKY

SLEEPING SOLUTION

FERRETI



CREMONA

MODENA

BELLA

AMBRA

CHAIN

FELICITY

MADELAINE

ELEANOR

MIA



detail čela postele



detail čalúnenia

## CREMONA



Spojovacím znakom postelí z kolekcie ITALIAN DESIGN je jednoduchosť, vzdušnosť, triezva elegancia a dosiahnutý efekt čistého, vyváženého a harmonicky pôsobiaceho vzhľadu. Dôraz kladený na starostlivo zvolené čalúnické materiály v prírodných farbách a ich rafinované precízne spracovanie je viditeľný aj u postele CREMONA.

CREMONA si svojou decentnosťou získala srdcia mnohých klientov a môže sa stať elegantnou „kráľovnou“ aj vášho interiéru.



VÝŠKA ČELA: 102 cm

HRÚBKBA ČELA: 15 cm

VÝŠKA NOŽIČKY: 6 cm

VÝŠKA BOČNÍC: 24 cm

ZÁRUKA: 5 rokov



R

# MODENA

PRÍŤAŽLIVOSŤ PURIZMU

SLEEPING SOLUTION

FERRETI



CREMONA

MODENA

BELLA

AMBRA

CHAIN

FELICITY

MADELAINE

ELEANOR

MIA

# MODENA



detail čalúnenia



detail rámu posteľe



Posteľ MODENA si získa srdcia milovníkov jednoduchosti, vzdušnosti a trpezlivej elegancie. Je čistá a vyvážená, poskytujúca neodolateľný luxus pohodlia manželskej posteľe. Výsledný harmonizujúci dizajn posteľe je daný kombináciou starostlivo zvolených čalúnnických materiálov v prírodných farbách a ich rafinovaného spracovania s dôrazom na detaily.

Je ideálna do interiérov, kde sa prelína ich účelná a praktická funkcia s tendenciou ku spojeniu s prírodou.



VÝŠKA ČELA: 110 cm

HRÚBKÁ ČELA: 9 / 16 cm

VÝŠKA BOČNÍČ: 30 cm

VÝŠKA NOŽIČKY: 13 cm

ZÁRUKA: 5 rokov



R

# BELLA

PÔVAB HRAVEJ JEMNOSTI

SLEEPING SOLUTION

FERRETI

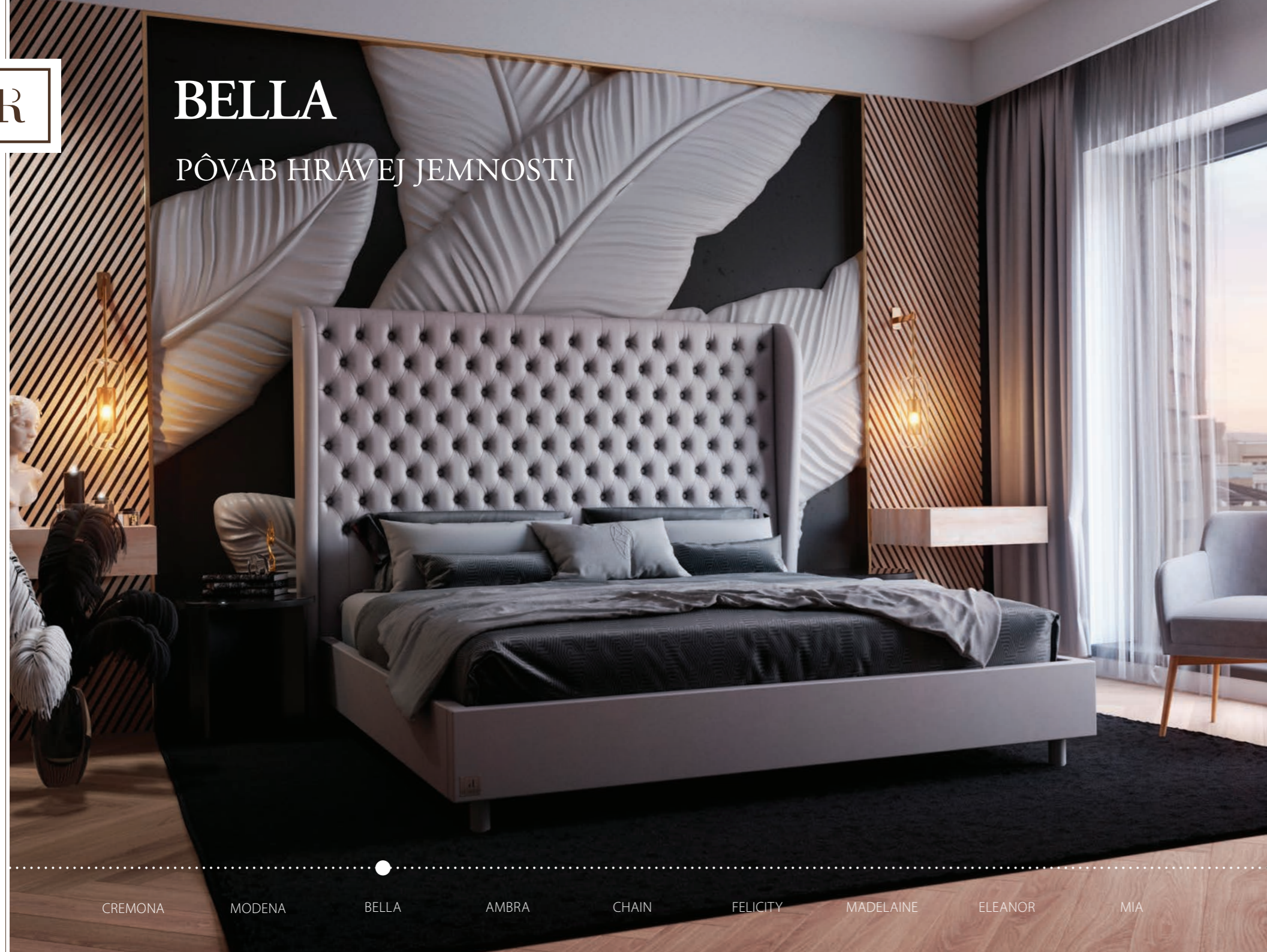

CREMONA

MODENA

BELLA

AMBRA

CHAIN

FELICITY

MADELAINE

ELEANOR

MIA

# BELLA

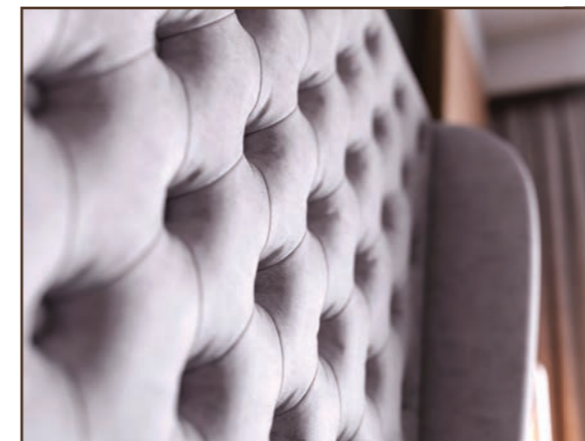

detail čalúnenia



detail čela



Posteľ BELLA je výrazne ženská, elegantná, jemná a hravá zároveň. Dominantou posteľe je priestorovo veľkorysé čelo s bohatým zdobením ručne obalovaných gombíkov, ukončené obojstranne jemne zaoblenými bočnicami. Výrazná plasticita čela je dosiahnutá symetrickým vťahovaným veľkého počtu gombíkov.

Základom pre výnimočný dizajn je vysoká kvalita použitých materiálov a ich dokonalé spracovanie.

VÝŠKA ČELA: 160 cm

HRÚBKA ČELA: 9 cm

VÝŠKA BOČNÍČ: 30 cm

VÝŠKA NOŽIČKY: 13 cm

ZÁRUKA: 5 rokov



R

# AMBRA

ČISTOTA A JEMNOSŤ KLASIKY



SLEEPING SOLUTION

FERRETI

CREMONA

MODENA

BELLA

AMBRA

CHAIN

FELICITY

MADELAINE

ELEANOR

MIA

# AMBRA



detail čela postele



detail čalúnenia



V tejto posteli sú citlivo prepojené prvky klasického dizajnu a precízneho čalúnnického umenia. Jemne ohnuté čelo, krásne vypracovaný oblúk a klasický dizajn decentných kriviek a zaoblení sú typickými črtami postele AMBRA. Krása prirodzenej štruktúry kože je navyše podtrhnutá jej kvalitným vypracovaním.

Zaujímavo tvarované drevené nožičky postele vhodne dotvárajú celkový dizajn.

Posteľ AMBRA bude šperkom vo vašej spálni a naplní váš príbytok teplom a harmóniou z prírodných materiálov. Posteľ je vyrobená z kvalitnej kože od popredného talianskeho výrobcu Gruppo mastrotto. Koža je farbená výlučne prírodnými pigmentmi, ktoré zvyrazňujú krásu jej prirodzenej štruktúry.

Novinkou postele AMBRA je aj možnosť čalúnenia postele AMBRA v dizajnových látkach so širokou farebnou paletou.

VÝŠKA ČELA: 155 cm

HRÚBKBA ČELA: 15 / 25 cm

VÝŠKA RÁMU POSTELE: 35 x 5 cm

VÝŠKA NOŽIČKY: 13 cm

ZÁRUKA: 5 rokov



R

# CHAIN

DOTYK LUXUSU VO VAŠEJ SPÁĽNI

SLEEPING SOLUTION

FERRETI



detail čela čalúnenia



detail taburetu

# CHAIN



Posteľ CHAIN je skutočným umeleckým dielom. Originálny univerzálny dekoratívny štýl čela posteľe nesie v sebe rysy art deco. Nezáleží na tom, či interiér vašej spálne je v modernom alebo klasickom duchu, posteľ CHAIN mu dodá tajomstvo, eleganciu a prestíž najluxusnejších priestorov.

Jedinečnosť posteľe je umocnená kombináciou zjednodušených čistých línií čela a precízneho spracovania kvalitných čalúnických materiálov decentných farieb a odleskov.

CHAIN je dôkazom toho, že i jeden exkluzívny prvok zmení váš interiér k nepoznaniu.

CREMONA

MODENA

BELLA

AMBRA

CHAIN

FELICITY

MADELAINE

ELEANOR

MIA

VÝŠKA ČELA: 160 cm

HRÚBKKA ČELA: 9 cm

VÝŠKA BOXSPRINGU: 22 / 32 cm

VÝŠKA NOŽIČKY: 3 cm

ZÁRUKA: 5 rokov



**R**

# FELICITY

TRVALÁ KRÁSA DIAMANTU



SLEEPING SOLUTION

FERRETI

CREMONA

MODENA

BELLA

AMBRA

CHAIN

FELICITY

MADELAINE

ELEANOR

MIA



detail čela postele

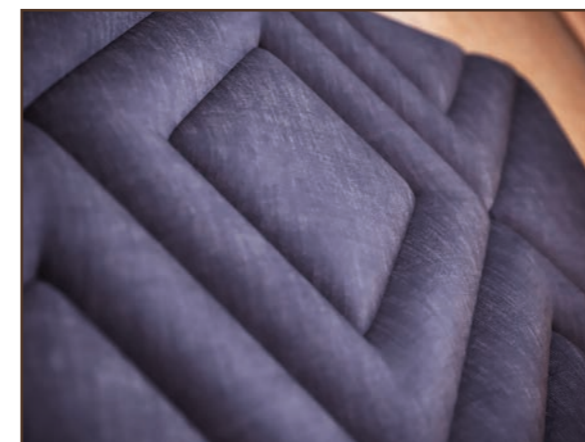

detail čalúnenia

# FELICITY



Hlavným motívom pre dizajn čela postele FELICITY sa stal kráľ šperkov – DIAMANT – symbol, ktorý nám pripomína vzácne a dôležité okamžiky nášho života.

Tak ako je krása diamantu povýšená precíznym obrúsením, krása postele FELICITY je vytváraná majstrovským vysokoprofesionálnym čalúnením. Za čistým geometrickým motívom čela sa ukrývajú hodiny precíznej práce tých najlepších čalúnických majstrov.

Posteľ FELICITY je ako diamant – krásna, elegantná, štýlová a natrvalo vnesie dotyk luxusu do klasických a moderných interiérov.

VÝŠKA ČELA: 160 cm

HRÚBKA ČELA: 9 cm

VÝŠKA BOXSPRINGU: 22 / 32 cm

VÝŠKA NOŽIČKY: 3 cm

ZÁRUKA: 5 rokov



## MADELAINE

SOLITÉR VAŠEJ SPÁLNE



CREMONA

MODENA

BELLA

AMBRA

CHAIN

FELICITY

MADELAINE

ELEANOR

MIA



detail čela postele



detail „SWAROVSKÉHO“ kryštálov

VÝŠKA ČELA: 150 cm

HRÚBKKA ČELA: 12 cm



1. Čelo so SWAROVSKÉHO kryštálmi



2. Čelo so SWAROVSKÉHO kryštálmi/čalúnenými gombíkmi



3. Čelo s čalúnenými gombíkmi

VÝŠKA BOXSPRINGU: 22 / 32 cm

VÝŠKA NOŽIČKY: 11 cm

## MADELAINE

Posteľ MADELAINE je predurčená k tomu, aby sa stala unikátnym solitérom vašej spálne. Základom dizajnu je klasické – tradičné čalúnické spracovanie s „vťahmi“ ktoré dodávajú čelu na plasticite jeho vzhľadu. MADELAINE upútava svojou noblesou a jemným efektom odlesku kryštálov SWAROVSKI, ktoré sú citlivo zakomponované v čele postele a vo svetle vytvárajú príjemnú atmosféru.

Táto exkluzívna posteľ najlepšie vynikne vo veľkom priestore. Posteľ MADELAINE podtrhuje jedinečnosť jej majiteľa.

Posteľ sa vyrába v troch variantách. Čelo so SWAROVSKÉHO kryštálmi; čelo s kombináciou kryštálov a čalúnených gombíkov; čelo s čalúnenými gombíkmi.

ZÁRUKA: 5 rokov



R

ELEANOR

NADČASOVÁ ELEGANCIA

SLEEPING SOLUTION

FERRETI



CREMONA

MODENA

BELLA

AMBRA

CHAIN

FELICITY

MADELAINE

ELEANOR

MIA

ELEANOR



detail čalúnenia



detail taburetu



Posteľ ELEANOR na prvý pohľad zaujme svojím nadčasovým dizajnom a výnimočným čelom. Vznikla spojením moderného dizajnu, elegancie a veľmi precízneho vypracovania s citom pre detail. Dominantným prvkom čela sú kosoštvorce jemne spojené elegantným švom, ktorý dotvára celkový exkluzívny vzhľad posteľe. Pri doplnkovom osvetlení je prirodzená plasticita čela ešte umocnená neopakovateľnou hrou tieňov. Čelo je vhodne doplnené elegantnými antikorovými nožičkami, ktoré navodzujú pocit ľahkosti a vzdušnosti. Posteľ ELEANOR celkovo pôsobí veľmi ladne a vyvážene.

VÝŠKA ČELA: 160 cm

HRÚBK A ČELA: 9 cm

VÝŠKA BOXSPRINGU: 22 / 32 cm

VÝŠKA NOŽIČKY: 13 cm

ZÁRUKA: 5 rokov



R

MIA

BEZPEČNOSŤ DETSKÉHO DOMOVA

SLEEPING SOLUTION

FERRETI



CREMONA

MODENA

BELLA

AMBRA

CHAIN

FELICITY

MADELAINE

ELEANOR

MIA

MIA



detail čalúnenia

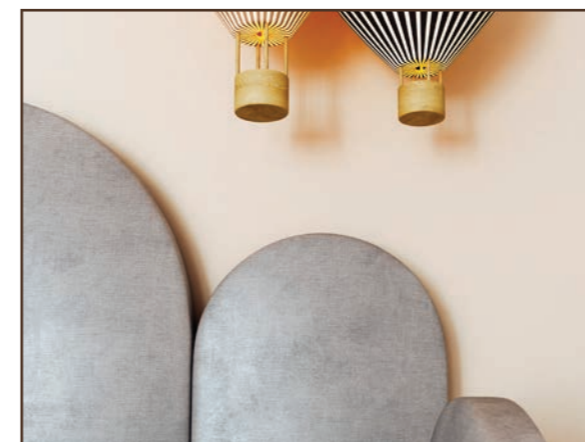

detail čela



Detská posteľ MIA je ideálnou voľbou pre rodičov, ktorí hľadajú kvalitnú a štýlovú posteľ pre svoje deti. Jej charakteristickým dizajnovým prvkom sú oblúkovito ukončené diely čela postele. Tieto diely dodávajú posteli jedinečný vzhľad a zároveň zaisťujú bezpečnosť dieťaťa. Posteľ MIA je navrhnutá tak, aby minimalizovala riziko zranenia a zároveň poskytovala deťom pohodlné a bezpečné prostredie na spanie. Všetky použité materiály sú najvyššej kvality, vďaka čomu je posteľ nielen bezpečná, ale aj pevná a stabilná. Vďaka všetkým svojim vlastnostiam a kvalitám je detská posteľ MIA vynikajúcou investíciou do budúcnosti dieťaťa a celej rodiny.

VÝŠKA ČELA: 121 cm

HRÚBK A ČELA: 6 cm

VÝŠKA BOČNÍČ: 103 cm, 78 cm, 68 cm

VÝŠKA NOŽIČKY: 8 cm

ZÁRUKA: 5 rokov



R

# FERRETI

SLEEPING SOLUTION

## DIZAJN

**DIZAJN**  
Vysoký štandard prevedenia sa týka nielen konštrukčnej, ale aj estetickej stránky. Dokonalý dizajn sa odráža v každom detaile – na povrchovom prešívaní a aj vo vnútri, v štruktúre jadra.



## MATERIÁL

**MATERIÁL**  
Pre vaše maximálne pohodlie boli použité tie najkvalitnejšie materiály, ktoré vás vďaka svojim výnimočným antibakteriálnym vlastnostiam budú chrániť aj počas odpočinku.



## KONŠTRUKCIA

**KONŠTRUKCIA**  
Nadčasové konštrukčné systémy boli vyvinuté špeciálne pre váš nerušený spánok. Po celú noc dostane vaše telo požadovanú podporu.

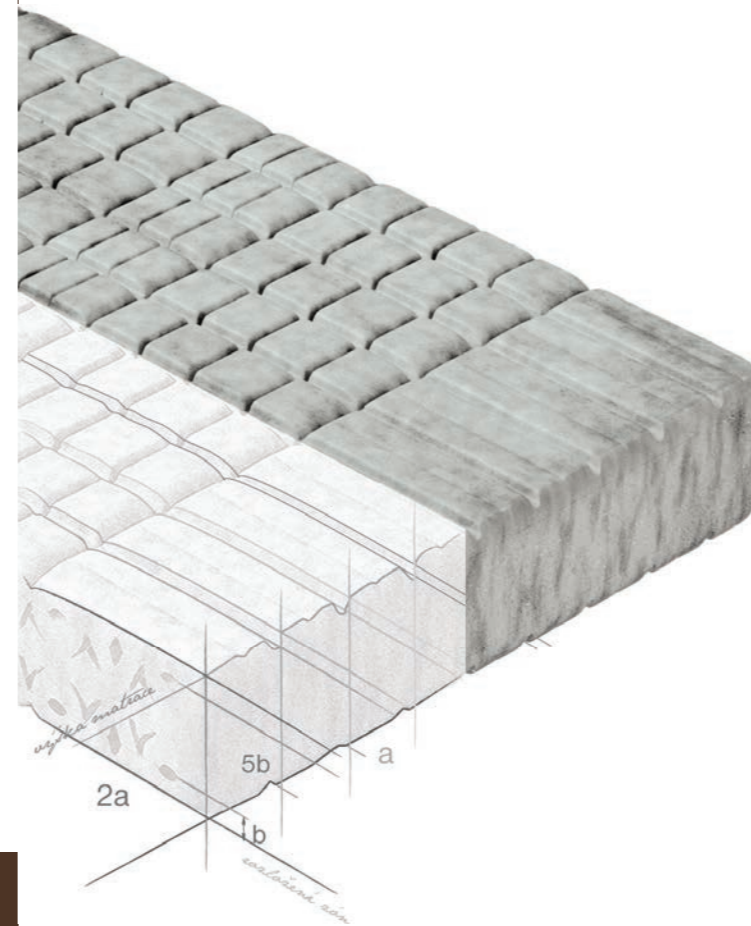

## MATRACE FERRETI

FERRETI túži po dokonalosti, čo znamená, že sa snaží byť ešte lepší, než tí najlepší. Vchádza tak do miest, kam ešte nikto nikdy nevkročil. Táto túžba FERRETI vedie k neustálemu posúvaniu hraníc bežného chápania spánku. Každým novým riešením posúva FERRETI štandardy technologického a konštrukčného riešenia. Vďaka tejto snahe sa bežný spánok stáva zážitkom.

ROYAL COLLECTION od značky FERRETI – to sú najluxusnejšie matrace, starostlivo vyrobené z prvotriednych materiálov s dôrazom na detaily a kvalitu. Sú navrhnuté tak, aby spĺňali najnáročnejšie požiadavky na spánok a poskytovali vám pocit úplného pohodlia a relaxácie. Umožňujú vysokú variabilitu v tvorbe výslednej tuhosti spania a tým vám dávajú možnosť vytvorenia dokonalého pohodlia podľa vašich preferencií. Naša kolekcia zahŕňa matrace KING, QUEEN a tiež vrchný matrac TOP QUEEN. Doprajte si to najlepšie s ROYAL COLLECTION od značky FERRETI a objavte svet nekonečného luxusu a pohodlia pri spánku.

MATRACE FERRETI

FERRETI



KING



QUEEN



TOPPER QUEEN

COLLAGEN GLAMOUR

ELEANOR HYBRID

PILATIS

RAYON

ALTEZA TALALAY

www.ferreti.eu



Garancia kvality FERRETI



# KING

NECH ŽIJE KRÁČ!  
SOFISTIKOVANÉ SPOJENIE PRUŽÍN  
S PENAMI EXTRA TRIEDY PRE DOSIAHNUTIE  
KRÁLOVSKÉHO KOMFORTU

Schopnosť visco-elastickej pamäťovej peny maximilizovať plochu podopretia na čo najväčšiu mieru v kombinácii s taštičkovou pružinou v jadre zabezpečí kráľovský komfort a dokonalú podporu chrbtice v správnej ortopedickej polohe.



úchyty matraca KING

Potah matraca King je vylepšený úchytmi, ktoré uľahčujú manipuláciu s matracom.

1. Pena Mind Foam® Soft (6 cm)
2. Roznášacia vrstva Seacell
4. Pružiny Pocket (13 cm)
5. Kokosová vrstva (1 cm)
6. Rámová pena Nanosilver (13 cm)
7. Pružiny Pocket (13 cm)
8. Roznášacia vrstva Seacell
9. Pena Nanosilver (3 cm)

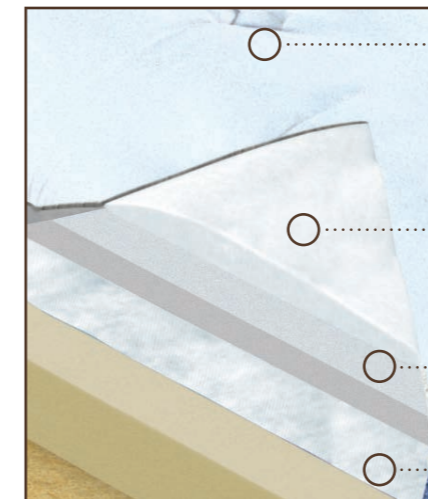
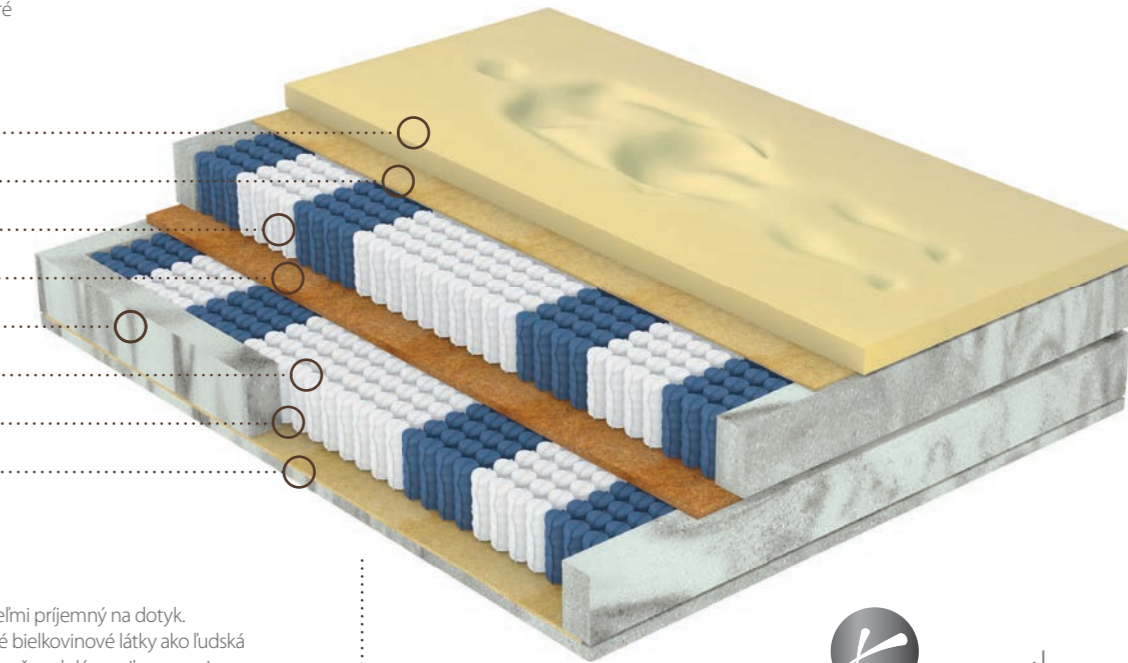

zloženie potahu matraca KING

- A. POŤAH MATRACA KING**  
Tento potah vyniká eleganciou, jemnosťou a je veľmi príjemný na dotyk. Vlákno z prírodného hodvábu obsahuje podobné bielkovinové látky ako ľudská koža, a preto na ňu blahodarne pôsobí. Vlákno navyše odoláva mikroorganizmom a nevyvoláva žiadne alergické reakcie. Prírodný hodváb je doplnený prírodným bambusovým vláknom s antibakteriálnymi účinkami.
- B. TVAROVÉ DUTÉ VLÁKNO HOLLOW-FILL**  
Duté vlákno je upravené silikónovaním, čo mu dodáva výnimočnú nadýchanosť a nezlahavosť. Nadštandardná hmotnosť vlákna 300 gramov na m<sup>2</sup> tak umocňuje celkový komfort matraca.
- C. KOMFORTNÁ PUR PENA**  
Prešitá v potahu umožňuje dokonalejšie prispôbenie sa povrchu matraca telu užívateľa.
- D. SPODNÁ LÁTKA**  
Vysoko elastická látka spoluvytvárajúca elasticitu celého potahu je neodmysliteľná pre maximálne využitie tvarových vlastností jadra matraca.

### VLASTNOSTI KONŠTRUKCIE MATRACA KING

Sofistikované spojenie pružín s penami extra triedy pre dosiahnutie kráľovského komfortu.

Hybridný systém pružín zmiernuje napätie medzi vašim telom a povrchom matraca. To umožňuje pene Visco prispôbiť sa telu čo najoptimálnejším spôsobom. Pružnosť jadra, daná použitím taštičkových pružín, pomôže pri každej zmene polohy, preto otočenie na matraci je úplne jednoduché. Svojou výškou patrí medzi veľmi vysoké matrace, a preto použitím aj v nízkych posteliach vytvoríme „kráľovské spanie“.





Garancia kvality FERRETI



Nightfly



# QUEEN

KU KRÁLOVI PATRÍ KRÁLOVNÁ!  
SPOJENIE PRUŽÍN A KOMFORTNÝCH PIEN  
PRE SPÁNOK HODNÝ KRÁLOVNEJ

Dokonalý komfort použitých pien v kombinácii s taštičkovými pružinami zabezpečí maximálnu podporu tela v správnej anatomickej polohe s možnosťou voľby pocitovej tuhosti strán, mäkkšia/tuhšia strana.

Podľa preferencií je možné vytvoriť aj verziu partnerského matraca QUEEN tak, že v spoločnom matraci sú použité 2 jadrá s odlišnou tuhosťou. Výsledkom tejto kombinácie je celistvý partnerský matrac s odlišnými tuhosťami na pravej a ľavej strane matraca.

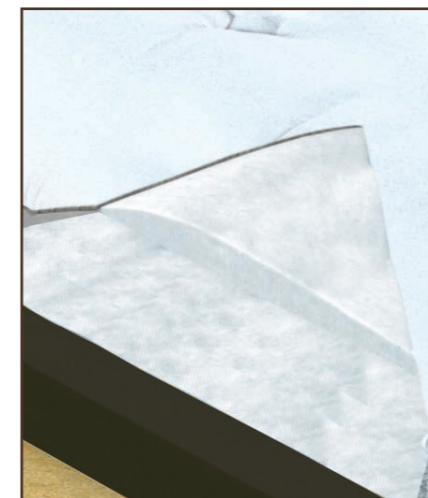

VARIANTA SOFT

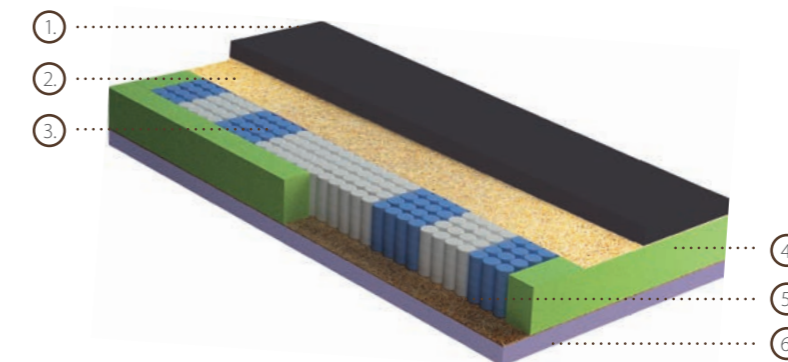

MÄKŠIA STRANA

1. Komfortná mäkkčená pena NIGHTFLY
2. Roznášacia vrstva SEACELL
3. Taštičkové pružiny Pocket so 7 zónami
4. Spevnené bočnice
5. Roznášacia vrstva z kokosového vlákna
6. Komfortná pena LAVENDER

**VLASTNOSTI MÄKŠEJ STRANY MATRACA:**

Táto strana matraca, označovaná ako H3, je určená pre milovníkov vyššieho komfortu s pocitom mäkkosti a lepšieho zaborenia sa do matraca. To je dosiahnuté použitím kvalitnej mäkkenej peny NIGHTFLY v povrchovej vrstve. Mäkkšia roznášacia vrstva SEACELL dovoľí preniesť zataženie na taštičkové pružiny, ktoré bodovým, sedemzónovým prispôbovaním sa dokonale okopírujú telo užívateľa a zabezpečia maximálnu oporu chrbtice. Pre maximalizovanie pocitu komfortu je možné na matrac použiť TOP QUEEN.

VARIANTA HARD

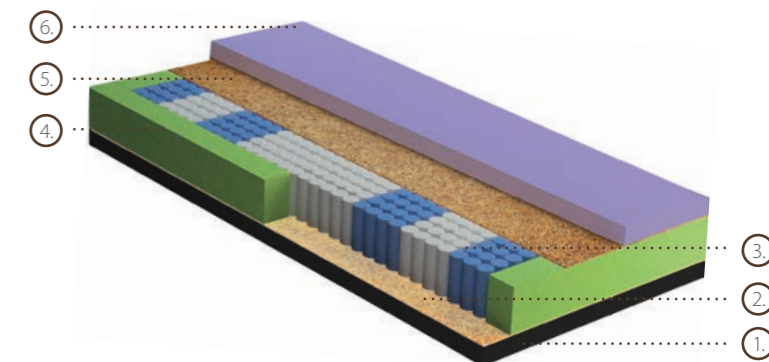

TVRDŠIA STRANA

6. Komfortná pena LAVENDER
5. Roznášacia vrstva z kokosového vlákna
4. Spevnené bočnice
3. Taštičkové pružiny Pocket so 7 zónami
2. Roznášacia vrstva SEACELL
1. Komfortná mäkkčená pena NIGHTFLY

**VLASTNOSTI TVRDŠEJ STRANY MATRACA:**

Pre tých, ktorí preferujú pocit vyššej tuhosti je určená táto strana matraca. Vyššia pocitová tuhosť je dosiahnutá použitím tuhšej peny LAVENDER v povrchovej vrstve a tiež pennejou roznášacou vrstvou z kokosového vlákna. Sedemzónové taštičkové pružiny sa bodovo prispôbujú prenášanej záťaži a vytvoria dokonalú oporu pre telo užívateľa v správnej ortopedickej polohe. Pre zvýšenie pocitového komfortu, pri zachovaní vlastností tvrdej strany matraca, je možná kombinácia s TOPP QUEEN.

**POŤAH MATRACA QUEEN**  
Tento poťah vyniká eleganciou, jemnosťou a je veľmi príjemný na dotyk. Vlákno z prírodného hodvábu obsahuje podobné bielkovinové látky ako ľudská koža, a preto na ňu blahodarne pôsobí. Vlákno navyše odoláva mikroorganizmom a nevyvoláva žiadne alergické reakcie. Prírodný hodváb je doplnený prírodným bambusovým vláknom s antibakteriálnymi účinkami.

**TVAROVÉ DUTÉ VLÁKNO HOLLOW-FILL**  
Duté vlákno je upravené silikónovaním, čo mu dodáva výnimočnú nadýchanosť a nezláhavosť. Nadštandardná hmotnosť vlákna 300 gramov na m<sup>2</sup> tak umocňuje celkový komfort matraca.

**SPODNÁ LÁTKA**  
Vysoko elastická látka spoluvytvárajúca elasticitu celého poťahu je neodmysliteľná pre maximálne využitie tvarových vlastností jadra matraca.

NOVINKA



KING



QUEEN



TOPPER QUEEN

COLLAGEN GLAMOUR

ELEANOR HYBRID

PILATIS

RAYON

ALTEZA TALALAY

VÝŠKA: 32 cm

NOSNOSŤ: do 150 kg

TVRDOSŤ: H3 / H5

ZÁRUKA: 10 rokov



Garancia kvality FERRETI



# TOPPER QUEEN

NA DOPLNENIE SKVELÉHO POCITU  
S MATRACOM QUEEN

# TOPPER QUEEN



*Neroli*

## VLATNOSTI TOPPER QUEEN

NEROLI je esenciálny olej, ktorý sa lúhuje z kvetov horkého pomarančovníka. Je považovaný za jeden z najdrahších olejov na svete a je vyhľadávaný pre svoje ukludňujúce účinky na nervový systém. Pomáha pri úľave od psychického napätia, zlepšuje cirkuláciu krvného obehu a pôsobí ako antidepresívum. Jeho vlastnosti uľahčujú boj s nespavosťou a nekludným spánkom. Zapracovaním oleja do HR peny NEROLI vznikol výnimočný produkt, ktorý prináša do vášho odpočinku novú dimenziu – AROMATERAPIU.







# COLLAGEN GLAMOUR

## VOĽBA MATRACA PODĽA VÝŠKY POSTAVY

COLLAGEN GLAMOUR je dokonale vyvážený prémiový matrac. Spája tie najlepšie vlastnosti moderných pien COLLAGEN, LAVENDER a MINDFOAM. Poskytuje dokonalú bodovú elasticitu a vynikajúce uvoľnenie tlaku. Usporiadanie vrstiev je inovatívne.



*Collagen*  
HEALTH AND BEAUTY

NOVINKA

*Collagen*  
HEALTH AND BEAUTY

# COLLAGEN GLAMOUR

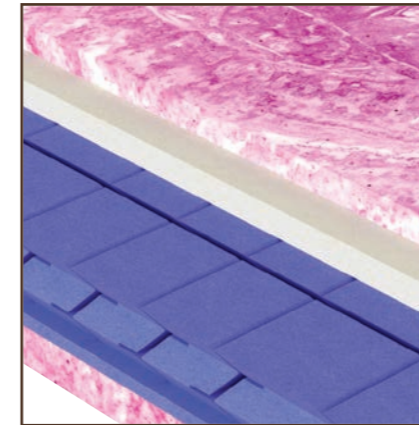

detail jadra matraca  
COLLAGEN GLAMOUR



detail potahu matraca  
COLLAGEN GLAMOUR

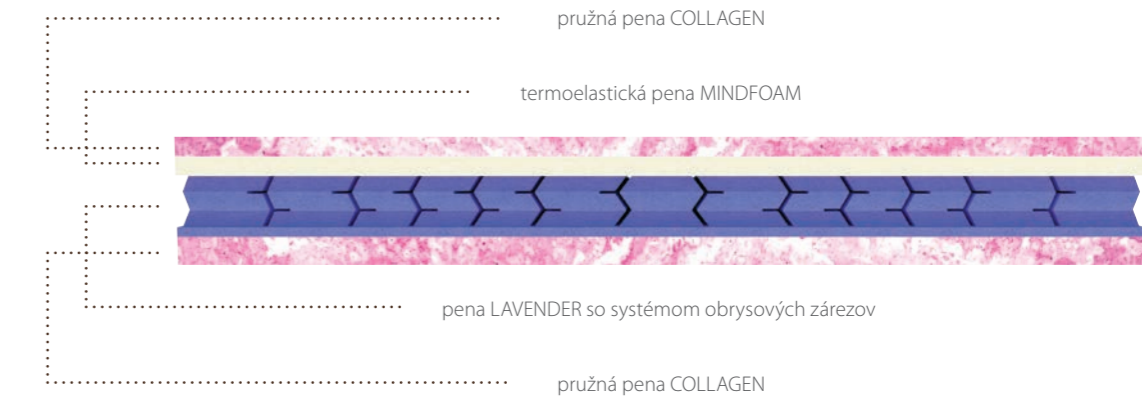

### A. POŤAH MATRACA COLLAGEN GLAMOUR

Potahová látka je vyrobená z kvalitných vlákien, obohatená o kolagén a selén – dve látky, ktoré priaznivo pôsobia na pokožku. Kolagén je proteín zodpovedný za pevnosť a pružnosť pokožky. Selén je stopový prvok, ktorý má antioxidantné, protizápalové a regeneračné účinky. Spoločne tieto látky pomáhajú hydratovať a obnovovať rovnováhu pokožky, redukujú vrásky a zlepšujú jej vzhľad.

### B. VÝPLŇ PENOU A VLÁKNOM TYPU HOLLOW-FILL

Potah obsahuje vrstvu mäkkej, elastickej peny a nadýchané vlákno HOLLOW-FILL, ktoré je vyrobené zo silikónu. Dodáva jej výnimočnú elasticitu, nadýchanosť, priehľadnosť a vzdušnosť. Tu použitá veľká gramáž zvyšuje komfort používania matraca.

### C. KOMFORTNÁ PUR PENA

Prešitá v potahu umožňuje dokonalejšie prispôbenie sa povrchu matraca telu užívateľa.

### D. NETKANÁ TEXTÍLIA

Netkaná textília spolupracuje s elasticou vložkou matraca. Chráni vložku pred nečistotami.

## VLASTNOSTI MATRACA COLLAGEN GLAMOUR

COLLAGEN GLAMOUR je dokonale vyvážený prémiový matrac. Spája tie najlepšie vlastnosti moderných pien COLLAGEN, LAVENDER a MINDFOAM. Poskytuje dokonalú bodovú elasticitu a vynikajúce uvoľnenie tlaku. Usporiadanie vrstiev je inovatívne. Termoelastická pena nie je umiestnená najbližšie k telu, ale o niečo nižšie, pokrytá vrstvou elastickej peny COLLAGEN. Výsledkom tohto postupu je, že matrac po uspaní okamžite reaguje na tlak a poskytuje plný komfort. Termo pena potrebuje chvíľu na zahriatie a zmäkčenie, ale počas tejto doby zostávajúce elastickej peny poskytujú vynikajúcu pružnosť a pohodlie. Vďaka tomu je matrac mimoriadne dynamický a rýchlo sa prispôbi akýmkoľvek zmenám v spánkovej polohe a zataženiu.





# ELEANOR HYBRID

PRUŽINOVÝ TAŠTIČKOVÝ MATRAC  
V MÄKŠOM A TVRDŠOM PREVEDENÍ  
S POUŽITÍM PAMÄŤOVEJ A STUDENEJ PENY

Dokonalá bodová elasticita pamäťovej peny MIND FOAM® v kombinácii s taštičkovými pružinami a studenou penou je garanciou komfortu a dokonalej podpory tela v správnej anatomickej polohe.

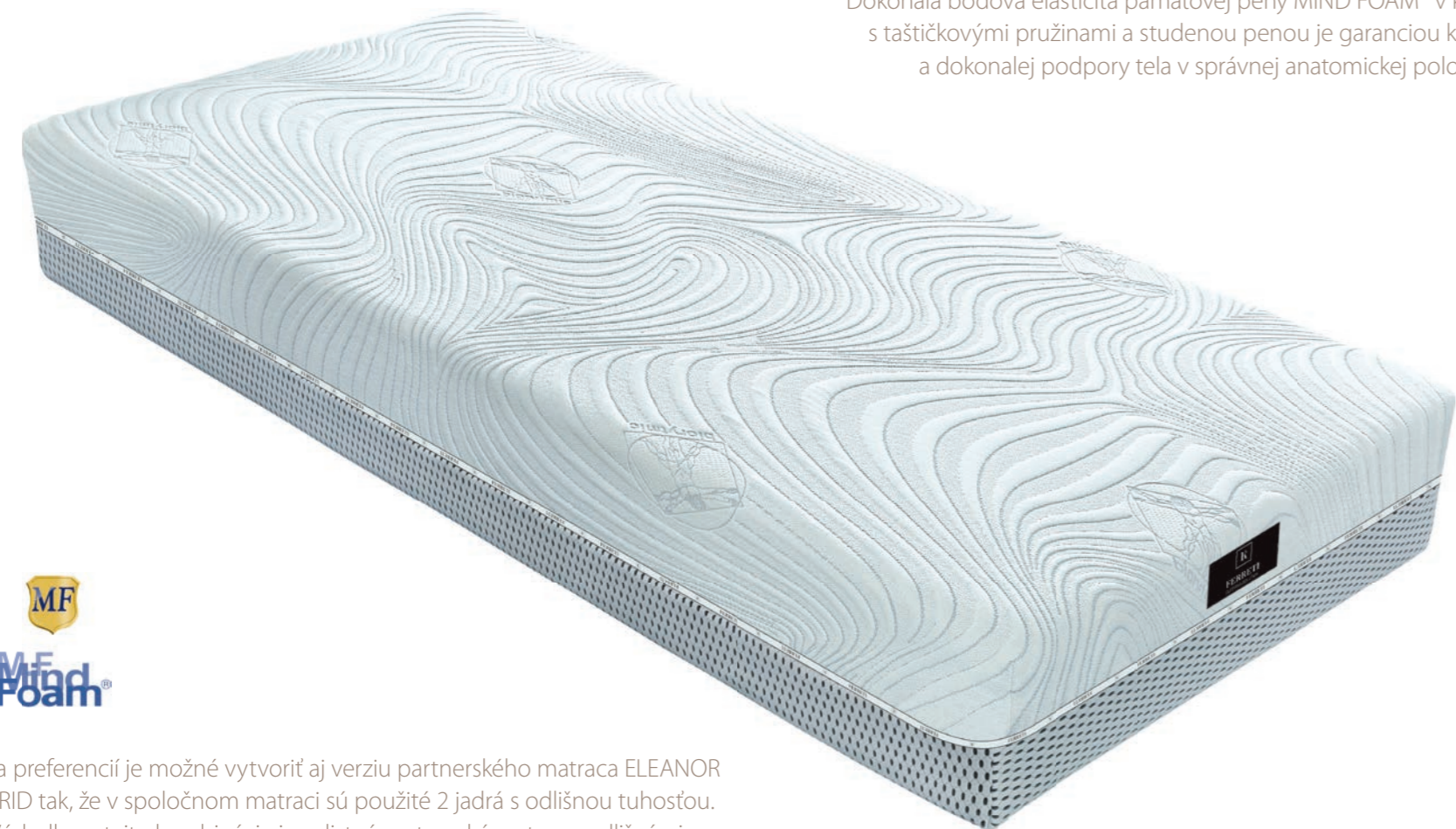

Podľa preferencií je možné vytvoriť aj verziu partnerského matraca ELEANOR HYBRID tak, že v spoločnom matraci sú použité 2 jadrá s odlišnou tuhosťou.

Výsledkom tejto kombinácie je celistvý partnerský matrac s odlišnými tuhosťami na pravej a ľavej strane matraca.



detail potahu matraca

Látka BIORYTMIC s obsahom prírodných minerálov, ktoré vyžarovaním prirodzenej energie pozitívne ovplyvňujú vnútrotelovú „komunikáciu“ a prúdenie energetických tokov. Tie sú zodpovedné za správne fungovanie organizmu, čo je základný predpoklad pre predchádzanie chorobám a udržanie si zdravia. Pôsobením minerálov sa budete cítiť omladení, zníži sa úroveň stresu, váš organizmus bude lepšie relaxovať, regenerovať a budete sa cítiť lepšie. Prebúdzat sa budete s pocitom sviežosti, odpočinutí a vaše telo bude plné sily a energie.

VARIANTA SOFT

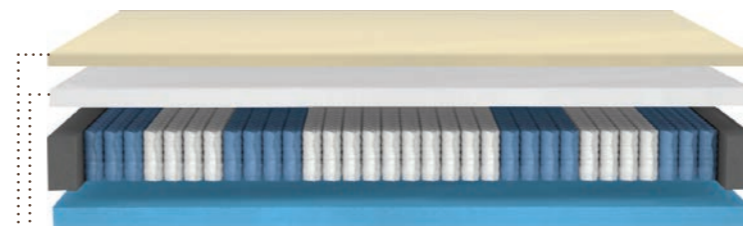

- 1. Pena MIND FOAM® Soft (3 cm)
- 2. Pena MIND FOAM® Medium (5 cm)
- 3. Pružiny Multipocket System 1000
- 4. Pena Lavender (5 cm)

VLASTNOSTI JADRA ELEANOR HYBRID soft

Tento matrac je kombináciou pokrokových pien ako aj Multipocket Systému 1000 pre dosiahnutie maximálneho komfortu. Matrac bude vyhovovať širokému spektru zákazníkov, excelentne kopíruje užívateľov rôznej hmotnosti a stavby tela.

Vrchná vrstva poskytuje absolútny pocit komfortu vďaka dvom vrstvám peny MIND FOAM®. Je to značková pamäťová pena najnovšej generácie. Poskytuje vysoký komfort aj v chladnom prostredí a výrazne rýchlejšiu prispôsobivosť pri zmene polohy.

Pri systéme 1000 pružín je každá pružina uložená v taštičke, ktorá jej umožňuje samostatné kopírovanie bodovej záťaže. K vlastnostiam pridáva schopnosť ortopedickej podpory chrbtice vďaka väčšiemu počtu pružín a ich rozloženiu do siedmych zón tuhosti. Takto vám vysoký počet samostatne „pracujúcich“ ortopedických bodov poskytne pocit maximálneho pohodlia.

VARIANTA MEDIUM

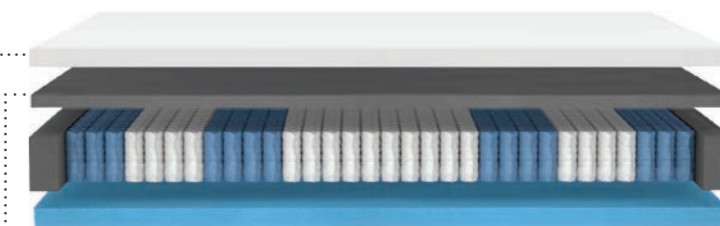

- 1. Pena MIND FOAM® Medium (5 cm)
- 2. Pena EvoPoreHRC® (3 cm)
- 3. Pružiny Multipocket System 1000
- 4. Pena Lavender (5 cm)

VLASTNOSTI JADRA ELEANOR HYBRID medium

U verzie medium je pre dosiahnutie vyššieho stupňa tuhosti jedna vrstva peny MIND FOAM® nahradená penou EvoPoreHRC®.

V matraci sme použili penu EvoPoreHRC®, ktorá sa vyznačuje dobrými dynamickými a elastickými vlastnosťami a zároveň je extrémne stabilná a konzistentná. Je to pena s revolučnou stálosťou všetkých parametrov a to aj pri pôsobení vlhka, tepla a tlaku – troch faktorov, ktoré negatívne spolupôsobia na penu v matraci pri spaní.

Konvenčné peny majú problém sa s nimi vysporiadať a väčšinou dochádza k výraznej zmene elasticko-mechanických vlastností pien. V porovnaní s nimi pena EvoPoreHRC® vykazuje aj pri negatívnom spolupôsobení uvedených faktorov dlhodobu nezmienenú parametre.



Garancia kvality FERRETI



# PILATIS

MATRAC S DOKONALOU PRIEDUŠNOSŤOU  
A ODVODOM VLNKOSTI

Originálny systém vzduchových prieduchov a kanálikov vytvára dokonalé prúdenie vzduchu, odvádzajúce prebytočné teplo na nežiadúcu vlhkosť z jadra matraca. Týmto systémom automatickej termoregulácie je znížená potivosť ľudského tela.



# PILATIS



detail jadra matraca PILATIS



Originálny systém vzduchových kanálikov matraca PILATIS zaručuje dokonalú priedušnosť jadra vo všetkých smeroch.



detail poťahu matraca PILATIS

#### A. POŤAH MATRACA PILATIS

Tento poťah vyniká eleganciou, jemnosťou a je veľmi príjemný na dotyk. Vlákno z prírodného hodvábu obsahuje podobné bielkovinové látky ako ľudská koža, a preto na ňu blahodarne pôsobí. Vlákno navyše odoláva mikroorganizmom a nevyvoláva žiadne alergické reakcie. Prírodný hodváb je doplnený prírodným bambusovým vláknom s antibakteriálnymi účinkami.

#### B. TVAROVÉ DUTÉ VLÁKNO HOLLOW-FILL

Duté vlákno je upravené silikónovaním, čo mu dodáva výnimočnú nadýchanosť a nezlhavasť. Nadštandardná hmotnosť vlákna 300 gramov na m<sup>2</sup> tak umocňuje celkový komfort matraca.

#### C. NETKANÁ TEXTÍLIA

Vysoko elastická tkanina spoluvytvárajúca elasticitu celého poťahu je neodmysliteľná pre maximálne využitie tvarových vlastností jadra matraca.

#### VLASTNOSTI JADRA MATRACA PILATIS

Originálny systém vzduchových kanálikov matraca PILATIS zvyšuje priedušnosť vo všetkých smeroch. Dochádza tak k dokonalému prúdeniu vzduchu celým matracom. Vytvára sa prostredie nevhodné pre výskyt roztočov, znižuje sa potivosť ľudského tela, čo prináša zvýšenie hygienického štandardu matraca. Kombinácia systému termoregulácie a zónovania s dokonalou oporou chrbtice zaručuje regeneráciu organizmu po celú dobu spánku.

Jadro matraca PILATIS je vyrobené z jedinečnej značkovej peny NANOSILVER vyvinutej pre najexkluzívnejšie rady matracov. Trvalá elasticita, excelentná pružnosť a vysoký štandard bodovej elasticity garantujú rovnomerné rozloženie tlaku tela. Optimálna otvorená bunková štruktúra zaručuje vysokú úroveň priepustnosti s vynikajúcou reguláciou vlhkosti, ktorá je navyše podporená profiláciou jadra matraca.

Pena NANOSILVER je vyrobená podľa najprísnejších kritérií zaručujúcich najvyššiu kvalitu. Matrac PILATIS sa vyrába v dvoch verziách tuhosti H2/H3 a taktiež v dvoch výškach 23 a 25 cm.



Garancia kvality FERRETI



# RAYON

MATRAC S MINIMÁLNYM  
PROTITLAKOM NA VAŠE TELO

Rozmaznávajte vaše telo na matraci RAYON. Hrubá vrstva vysokokvalitnej pamäťovej peny umožní rovnomerné rozloženie hmotnosti vášho tela po celom povrchu matraca pri minimálnom protitlaku. Tento jav je tiež popisovaný ako stav beztiaže.

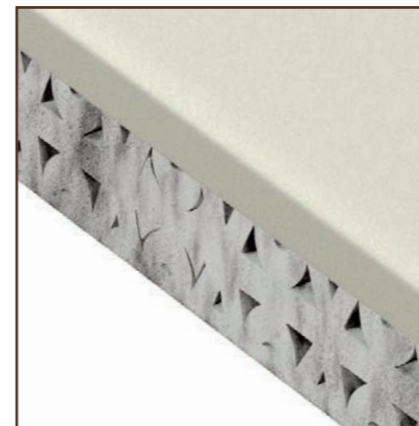

detail jadra matraca RAYON

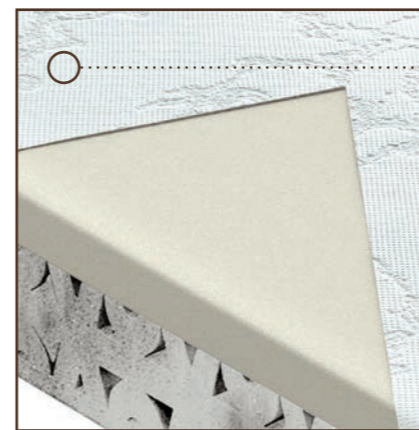

detail poťahu matraca RAYON



Dokonalá bodová elasticita pamäťovej peny MIND FOAM® poskytuje vášmu krku, chrbtu, ramenám a nohám ideálnu oporu, ktorú potrebujú. Vaše telo sa tak počas spánku nachádza v správnej anatomickej polohe.

#### A. POŤAH MATRACA RAYON

Vláknó VISCOSE, ako základ poťahu matraca, je vyrobené z celulózy. To zaručuje tkanine dobrú savosť, nekrčivosť, priehľadnosť a jedinečnú prispôsobivosť pre dokonalú podporu bodovej elasticity jadra matraca. Poťahová tkanina je na dotyk veľmi jemná a komfortná. Jedinečne vtvávaný vzor pôsobí na matraci vysoko elegantným dojmom.

#### VLASTNOSTI JADRA MATRACA RAYON

Hrubá vrstva vysoko kvalitnej pamäťovej peny MIND FOAM® dokonale reaguje na teplotu vášho tela, čím eliminuje vznik bodov s vysokým protitlakom. Výsledkom je lepšie prekrvenie a kludnejší spánok bez neustálych zmien polohy tela. Dokonalé tvarovanie matraca poskytuje vášmu krku, chrbtu, ramenám a nohám ideálnu oporu. Vaše telo sa tak počas spánku nachádza v správnej anatomickej polohe.

Pamäťová pena MIND FOAM®, ktorá je použitá pre vrchnú časť matraca, bola vyvinutá s cieľom dať dokonalú oporu ľudskému telu pri polohe v ľahu. Jej základom je viscoelastická pena doplnená o unikátnu schopnosť bodovej elasticity pri minimálnom protitlaku. Výsledkom je dokonalý pocit uvoľnenia a zrýchlená regenerácia organizmu počas spánku.

Pre spodnú stranu matraca je použitá jedinečná značková pena NANOSILVER, ktorá sa vyznačuje trvalou elasticitou, excelentnou pružnosťou a vysokým štandardom bodovej elasticity. Matrac RAYON sa vyrába v dvoch verziách tuhosti H2 / H3 a taktiež v dvoch výškach 20 a 25 cm.



Garancia kvality FERRETI



# ALTEZA TALALAY

## VOĽBA MATRACA PODĽA VÝŠKY POSTAVY

ALTEZA je jediný matrac na našom trhu, pri ktorom si môžete zvoliť jadro matraca podľa výšky postavy. Tri varianty rozdielneho rozsahu zónovania vám zaručia oporu tela presne v miestach, kde je to najviac potrebné.

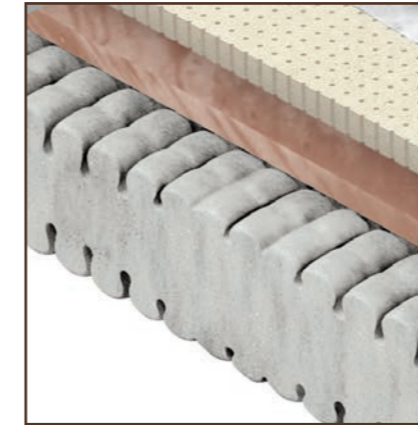

detail jadra matraca ALTEZA TALALAY

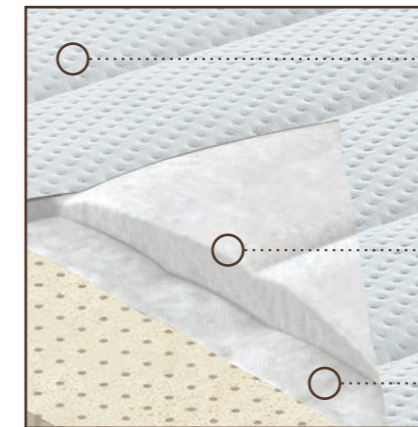

detail potahu matraca ALTEZA TALALAY

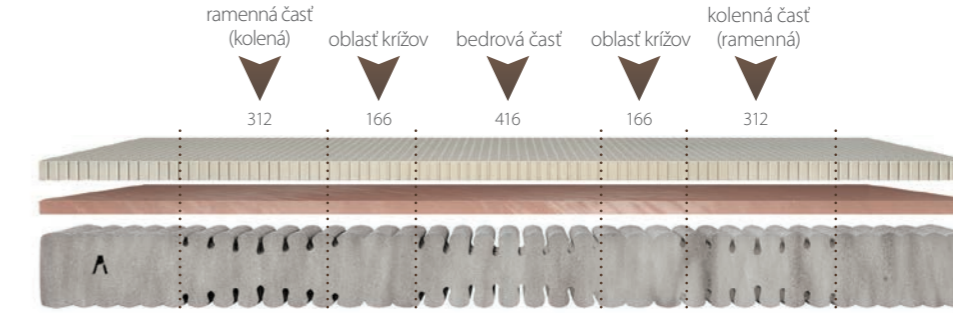

Prerezávanie jadra profil „A“ pre výšku postavy 160 až 170 cm.



Prerezávanie jadra profil „B“ pre výšku postavy 171 až 185 cm.

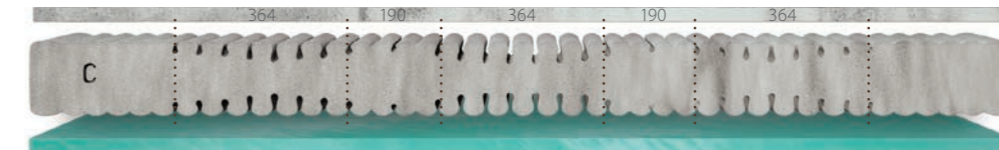

Prerezávanie jadra profil „C“ pre výšku postavy nad 185 cm. Možné objednať len pre matrace s minimálnou dĺžkou 210 cm.

### A. POŤAH MATRACA ALTEZA TALALAY

Tento poťah vyniká eleganciou, jemnosťou a je veľmi príjemný na dotyk. Vlákno z prírodného hodvábu obsahuje podobné bielkovinové látky ako ľudská koža, a preto na ňu blahodarne pôsobí. Vlákno navyše odoláva mikroorganizmom a nevyvoláva žiadne alergické reakcie. Prírodný hodváb je doplnený prírodným bambusovým vláknom s antibakteriálnymi účinkami.

### B. TVAROVÉ DUTÉ VLÁKNO HOLLOW-FILL

Duté vlákno je upravené silikónovaním, čo mu dodáva výnimočnú nadýchanosť a nezlhavosť. Nadštandardná hmotnosť vlákna 300 gramov na m<sup>2</sup> tak umocňuje celkový komfort matraca.

### C. NETKANÁ TEXTÍLIA

Vysoko elastická tkanina spoluvytvárajúca elasticitu celého potahu je neodmysliteľná pre maximálne využitie tvarových vlastností jadra matraca. Tkanina súčasne chráni jadro matraca proti znečisteniu.

### VLASTNOSTI MATRACA ALTEZA TALALAY

Matrac ALTEZA TALALAY bol vytvorený s cieľom zabezpečenia správneho zónovania jadra v pomere k individuálnej výške užívateľa. Vďaka trom verziám zónovania matrac umožňuje ideálnu podporu tela v anatomicke správnej polohe. Z tohto dôvodu treba pri výbere matraca zohľadniť výšku užívateľa. V ponuke máme tri verzie: A, B a C, pričom verziu profilu „C“ je možné objednať len u matracov s minimálnou dĺžkou 210 cm.

Matrac je okrem základného materiálu v jadre, ktorým je certifikovaná studená pena NANOSILVER, doplnený na povrchu jednej strany o ďalší výnimočný materiál TALALAY LATEX – jediný latex s otvorenou bunkovou štruktúrou. TALALAY LATEX je bodovo prispôsobivý a dlhodobo elastický. Jeho elasticita, ktorá si vás získa dnes, bude nezmenená aj po dlhých rokoch užívania. Ďalšou použitou penou na prírodnom základe je výnimočný BIOGREEN, u ktorého je jeho základná výrobná zložka nahradená prírodným ricínovým olejom. Zabezpečuje pozvoľný prechod od jemného, elastického a bodovo kopírovacieho latexu do pevnejšieho jadra, potrebného pre ideálnu oporu chrbtice počas spánku.

Matrac ALTEZA Talalay sa vyrába v dvoch verziách tuhosti H2 a H3. Zároveň i jadro matraca má dve tuhosti povrchu, pričom strana s latexom pôsobí mäkkšie.



# MATRACOVÉ TOPPERY

KOMFORTNÉ TOPPERY, KTORÉ ELIMINUJÚ  
KRITICKÉ TLAKY LÔŽKA NA KONTAKTNÉ  
PLOCHY TEĽA

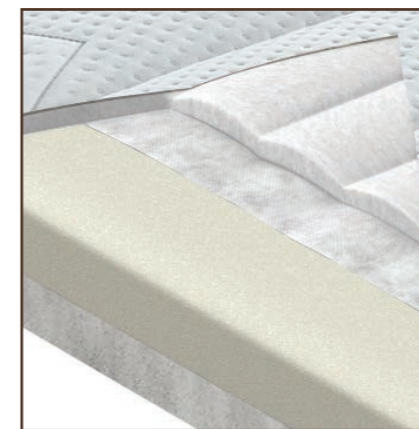

TOPPER VISCO

TOPPER VISCO – pamäťová pena MINDFOAM® sa dokonale prispôsobí krivkám ľudského tela. Topper je mimoriadne komfortný a vďaka vlastnostiam viscoelastickej peny aj pocitovo hrejivý. TOPPER VISCO je vhodný predovšetkým pre ľudí, ktorí uprednostňujú pocit „vyhriateho“ lôžka.

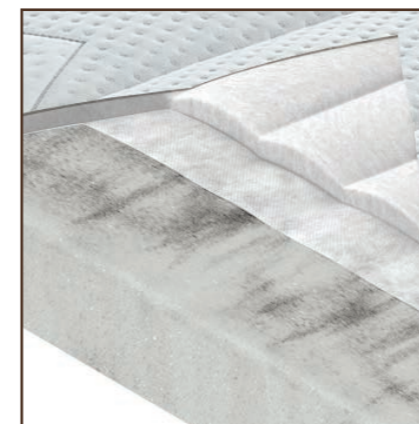

TOPPER FIRM

TOPPER FIRM – pena TALALAY LATEX® je pocitovo tuhšia, ale zároveň mimoriadne elastická a dobre prispôsobivá. Tento topper je vytvorený pre ľudí uprednostňujúcich spánok na tuhšom podklade.

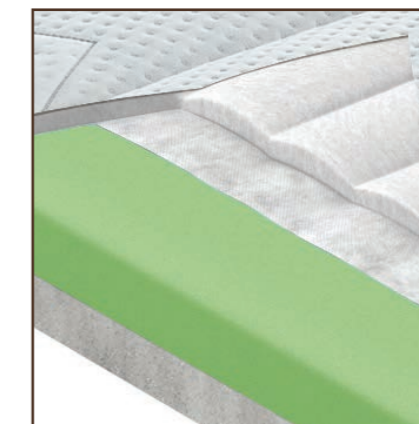

TOPPER SOFT

TOPPER SOFT – je mimoriadne pružný a zároveň vzdušný. Vrchná vrstva exkluzívnej peny GREENGEL® zaisťuje maximálny komfort a vzdušnosť. Spodná vrstva peny NANOSILVER® poskytuje požadovanú oporu pre chrbticu. Tento model spĺňa všetky požiadavky na ideálny matracový topper.



# MATRACOVÉ TOPPERY

Toppery zásadne upravujú tuhosť kontinentálnej postele, a tým i výsledný pocitový komfort počas spánku. Vhodne zvolený topper by mal byť príjemne mäkký, so schopnosťou prispôbovať sa tvaru ľudskej postavy. Komfortný topper eliminuje kritické tlaky lôžka na kontaktné plochy tela, čím sa znižuje svalové napätie. To následne priaznivo ovplyvní kvalitu spánku, ktorý je hlbší a pokojnejší. FERRETI ponúka tri typy matracových topperov.



Garancia kvality FERRETI



NOVINKA



NOVINKA

## ANATOMICKÉ VANKÚŠE

VANKÚŠE POSKYTUJÚCE DOKONALÚ  
OPORU A UVOLENIE VÁŠMU ZÁTYLKU  
A RAMENNÝM SVALOM

### PICARDI

IDEÁLNA OPORA HLAVY  
A KRČNEJ CHRBTICE

Tvarovaný anatomický vankúš PICARDI bol vyvinutý s ohľadom na anatomické dispozície človeka. Vysoko kvalitná pamäťová pena tvoriaca jadro vankúša, v kombinácii s precízne tvarovaným jadrom, zaručí dokonalú polohu krčnej chrbtice a zároveň umožní rovnomerné rozloženie hmotnosti hlavy. Anatomický vankúš PICARDI poskytuje pri minimálnom protitlaku jedinečný pocit mäkkosti. Doporučený je predovšetkým tým, ktorí trpia bolesťami chrbta alebo krčnej chrbtice. Anatomický vankúš PICARDI je ideálny pre spánok v polohe na boku.

Rozmery vankúša: 60x43x10 – 11 cm  
Záruka: 3 roky

### LIMOUSIN

IDEÁLNA OPORA HLAVY  
A KRČNEJ CHRBTICE

Nechajte rozmaznávať svoju krčnú chrbticu anatomickým vankúšom tradičného tvaru LIMOUSIN. Vysoko kvalitná pamäťová pena tvoriaca jadro vankúša umožní rovnomerné rozloženie váhy vašej hlavy a zaručí optimálnu polohu vašej krčnej chrbtice. Anatomický vankúš LIMOUSIN Vám dodá neskutočný pocit mäkkosti pri minimálnom protitlaku. Je vhodný pre tých, ktorí trpia na bolesti chrbta alebo krčnej chrbtice. Anatomický vankúš LIMOUSIN je určený pre spánok na boku aj na chrbáte.

Rozmery vankúša: 72x43x12 cm  
Záruka: 3 roky

PICARDI

LIMOUSIN

## PAPLÓN A VANKÚŠ

PÁPEROVÁ PRIKRÝVKA A VANKÚŠ  
PRE OPTIMÁLNU REGULÁCIU TEPLoty

Páperový paplón a vankúš z kolekcie FERRETI vďaka jedinečným vlastnostiam páperia vytvárajú ideálne podmienky pre spánok. Páperie udržuje optimálnu teplotu, perfektne dýcha a zároveň poskytuje prirodzenú reguláciu tepla a vlhkosti počas spánku.

Plocha paplónu je rozdelená do rovnako veľkých komôr, medzi ktorými sa páperie nemôže presúvať. Vďaka rovnomernému rozloženiu výplne po celej ploche a v každej časti (pri okrajoch alebo v strede) má paplón rovnakú hrejivosť. Výplň z čistého páperia bez obsahu peria (paplón ROYAL), dáva paplónu „ľahkosť“ pri súčasnom zachovaní vysokej hrejivosti. Ďalším z paplónov Ferreti je paplón EXCLUSIVE, ktorý okrem páperia obsahuje aj perie v množstve do 10%.

Vankúš je tvorený tromi komorami. Dve vonkajšie komory sú pre navodenie prvotného dojmu mäkkosti vyplnené čistým páperím. Vnútorňa komora je vyplnená páperím s prímiesou peria v objeme do 15 %, vďaka čomu je zabezpečená správna opora hlavy počas spánku. Najvyššiu kvalitu výrobkov potvrdzujú aj udelené medzinárodné certifikáty NOMITE a DAUNASAN.



## TABURET A BENCH

PRAKTICKÝ TABURET  
S ÚLOŽNÝM PRIESTOROM A LAVICA BENCH

Ku všetkým posteliám FERRETI ponúkame dizajnovo identický a zároveň veľmi praktický taburet s úložným priestorom. Kúpou taburetu získate nielen extra úložný priestor a príjemné sedenie pri prezliekaní, ale zároveň povýšite celkový dojem z interiéru vašej spálne. Víko taburetu môžete mať navyše v rovnakom dizajne ako čelo postele, pričom taburet je čalúnený v identickej čalúnickej látke ako samotná posteľ.

V ponuke je tiež lavica BENCH, ktorá je bez úložného priestoru, ale dobre poslúži na sedenie pri obliekaní. TABURET s úložným priestorom (d x š x v): 40/160/180/200x40x55 cm.



PAPLÓN

VANKÚŠ

TABURET

BENCH



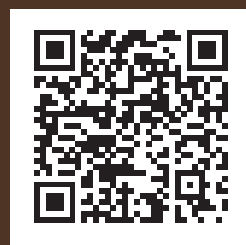

[www.ferreti.eu](http://www.ferreti.eu)